

# MASTER®

## Нагревательный прибор

### Руководство по эксплуатации

Телефон: +7 (495) 669-43-51 (МногоКанальный)  
E-mail: [info@master-desa.ru](mailto:info@master-desa.ru)  
[www.master-desa.ru](http://www.master-desa.ru)

  
**DVGW**



4162.739  
Edition 08  
Rev. 02

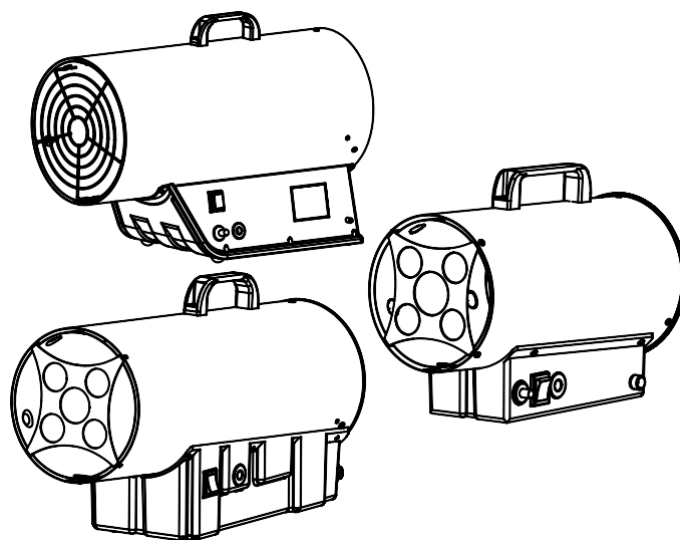

**CE** 0085

*BLP 15 kW M*  
*BLP 30 kW M*  
*BLP 53 kW M*  
*BLP 73 kW M*

*BLP 30 kW M DV*  
*BLP 53 kW M DV*  
*BLP 73 kW M DV*

**DESA**

## ТЕХНИЧЕСКИЕ ХАРАКТЕРИСТИКИ

### МОДЕЛЬ

	<i>BLP 15 kW M</i>	<i>BLP 30 kW M</i> <i>BLP 30 kW M DV</i>	<i>BLP 53 kW M</i> <i>BLP 53 kW M DV</i>	<i>BLP 73 kW M</i> <i>BLP 73 kW M DV</i>
Сетевое давление	220/240 V - 50 Hz	220/240 V - 50 Hz 110/240 V - 50 Hz*		
Макс. подача газа ( <i>G31</i> )	1,07 kg/h	2,14 kg/h	3,29 kg/h	4,95 kg/h
Макс. подача газа ( <i>G30</i> )	1,16 kg/h	2,4 kg/h	3,78 kg/h	5,02 kg/h
Вид газа	I <sub>3</sub> P - I <sub>3</sub> B/P			
Макс. тепловая мощность ( <i>G31</i> )	15 kW	30 kW	46 kW	69 kW
Мини. тепловая мощность ( <i>G31</i> )	11 kW	16 kW	24 kW	40 kW
Макс. тепловая мощность ( <i>G30</i> )	16 kW	33 kW	52 kW	74 kW
Мини. тепловая мощность ( <i>G30</i> )	11 kW	16 kW	24 kW	40 kW
Расход электроэнергии	29 W	80 W	103 W	188 W
Газовое давление	0,7 bar	1,5 bar	0,75÷1,5 bar	0,75÷1,5 bar

\*= dual voltage version

## ОПИСАНИЕ

Тепловой воздушный нагревательный прибор работает на жидком газе-пропане. Он характеризуется полным использованием теплотворной способности топлива благодаря прямому смешиванию и термическому обмену воздуха и продуктов сгорания. Установка соответствует норме EN 1596.

## ВНИМАНИЕ

- Установку следует использовать только в открытых или постоянно проветриваемых помещениях, так как устройству нужен достаточный доступ воздуха. Убедитесь в том, что установка подключена в соответствии с действующими государственными техническими нормами, нормами пожарной безопасности и правилами техники безопасности.
- Устройство следует использовать только в качестве нагревателя воздуха или вентилятора, точно придерживаясь этой инструкции.
- Применение устройства в подвальных помещениях или под землей очень опасно и категорически запрещено.
- Не предназначен для применения в жилых сооружениях и помещениях.
- Если устройство временно оставлено в небезопасном положении, убедитесь в том, что им не смогут воспользоваться каким-либо способом.
- Если пахнет газом, возможно это опасная утечка. Немедленно закройте вентиль газового баллона, выключите устройство и отсоедините штепсель. После этого обратитесь к техническому специалисту.

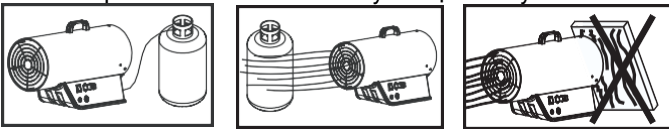

- Убедитесь, что гибкий шланг не будет поврежден (засорен, согнут или перекручен) во время хранения или простоя устройства.
- Не разрешается пользоваться нагревателем в местах публичной деятельности. Классификация по температуре: к профессиональному применению.

## ПОДКЛЮЧЕНИЕ К ЭЛЕКТРИЧЕСКОЙ СЕТИ

Перед подключением к сети убедитесь, что её напряжение и частота подходят. Подключение к сети производится в соответствии с действующими государственными нормами. Перед перемещением, проведением ремонта или технического обслуживания всегда отключайте провод питания от сети.

## ТОПЛИВО И РАЗМЕЩЕНИЕ БАЛЛОНА

Рекомендуется использовать только газ пропан (G31). Газовый баллон должен находиться в безопасной позиции сзади нагревательного прибора. Убедитесь, что нет предметов, заслоняющих входящий поток воздуха к вентилятору.

Установите устройство так, чтобы поток горячего воздуха не был направлен на легковоспламеняющиеся объекты (одежда, бумага, дерево, горючие материалы и т.д.).

Давление газа на входе контролируется регулятором давления, который установлен на значении величины «Газового Давления» согласно таблице с ТЕХНИЧЕСКИМИ ДАННЫМИ. Во время какого-либо перемещения устройства следите за тем, чтобы гибкий шланг не повредился, не был согнут или перекручен.

### Внимание:

- не запускайте нагреватель без крышки
- подключайте только к электросети оснащенной предохранительными устройствами.
- отверстие на выходе воздуха запрещается уменьшать или ограничивать для каких-либо целей.

## ПОДКЛЮЧЕНИЕ И ЗАМЕНА ГАЗОВОГО БАЛЛОНА

Газовый баллон следует менять на открытом воздухе вдали от источников тепла или же открытого пламени. В случае замены гибкого газового шланга используйте для этой цели, перечисленные в перечне компонентов типы или сертифицированные виды шлангов.

Подключайте газовый баллон в следующей последовательности: вначале редуктор давления (оснащенный предохранительным клапаном), потом газовый шланг. Имейте в виду, что соединения имеют левую резьбу, закручиваются против часовой стрелки. Убедитесь, что между редуктором давления и баллоном есть резиновая прокладка (кольцо) (если она при данном соединении требуется); подключите шланг ко входному отверстию газа. Откройте клапан газового баллона и проверьте герметичность соединений, налив немного мыльной жидкости поверх каждого соединения: появление растущих пузырей - это следствие утечки газа. Устраните все утечки перед использованием нагревателя. Можно подсоединить несколько баллонов вместе для большей автономности. Для подключения баллону можно использовать только нижеперечисленные аксессуары:

- гибкий шланг для жидкого газа пропана L= 1,5 метра;
- газовый редуктор давления для жидкого пропана;
- клапан безопасности.

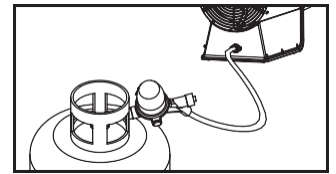
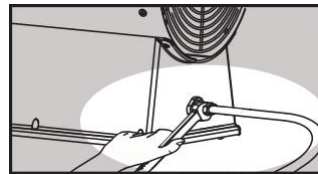

## ПРОВЕРКА РАБОТЫ ГОРЕЛКИ

После зажигания работу горелки можно проверить посмотрев на пламя со стороны выходного отверстия для горячего воздуха. Пламя должно гореть полностью и равномерно, не перемещаться и обогреть термозлемент.

## ЗАЖИГАНИЕ (...kW)

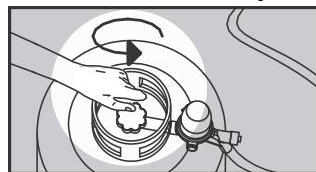

1. Откройте газовый баллон. Нажмите на сброс-кнопку безопасности на редукторе газа.



2. Запустите вентилятор нажав на белый включатель



3. Нажмите кнопку подачи газа и, держа её в нажатом состоянии, многократно нажимайте на кнопку пьезоэлектрического воспламенителя.

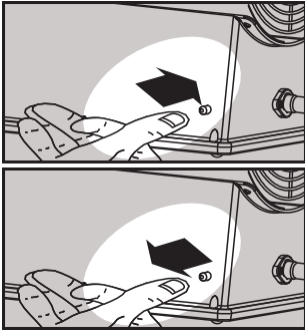

4. После воспламенения, придержите кнопку подачи газа ещё 15 секунд для активации системы термической безопасности.

5. Теперь отпустите кнопку, а пламя по-прежнему будет гореть.

6. Если вентилятор остановится из-за какого-либо прерывания напряжения, нагреватель автоматически отключится через несколько секунд благодаря срабатыванию предохранительного устройства.
7. В случае перерыва в подаче газа или слабого газового давления, предохранительный газовый клапан автоматически выключит нагреватель. Вентилятор будет продолжать работать. Повторите действие для повторного зажигания.
8. Избегайте попыток многократного запуска аппарата в течение короткого промежутка времени: если он не зажигается сразу, то расследуйте причину проблемы.

**ВНИМАНИЕ:** Тепловую мощность можно регулировать между максимальным и минимальным значением (см. страницу с тех. описанием) при помощи переключателя на панели генератора или внешнего регулятора.

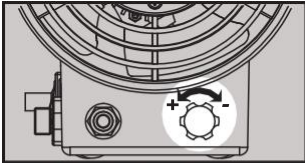

*BLP 15M*

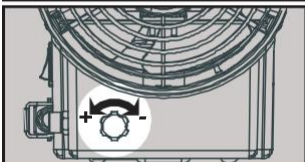

*BLP 30M / BLP 30M DV*



*BLP 53M / BLP 53M DV  
BLP 73M / BLP 73M DV*

## ПОДЖИГ ДЛЯ МОДЕЛЕЙ ДВОЙНОГО НАПРЯЖЕНИЯ С МЕХАНИЧЕСКИМ ПОДЖИГОМ ..KW DV

1. Проверьте положение переключателя (220/240 - 110). Если требуется изменить, отвинтите 2 болта, которыми крепится крышка, и поверните переключатель на нужное вам напряжение.
2. Продолжите, как описывается в предыдущем пункте 1 (Поджиг для моделей двойного напряжения с механическим поджигом ..... Kw DV)

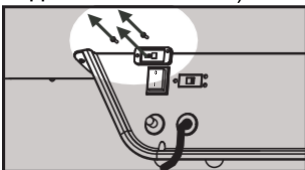

## ОСТАНОВКА РАБОТЫ

- Закрутите баллон.

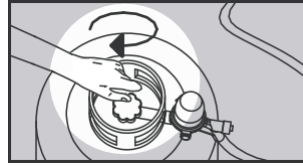

- Оставьте вентилятор в рабочем состоянии на одну минуту для охлаждения.



- Выключите вентилятор кнопкой белого цвета.

### Внимание:

- Переносной нагреватель можно использовать только на огнеотпорной поверхности.
  - Безопасное расстояние: 2 метра от стен или других объектов.
  - Нагреватель нельзя использовать в помещениях со взрывчатыми веществами, газовыми испарениями, горючими жидкостями и легко-воспламеняемыми материалами.
- При работе в грязной среде, горелку следует периодически прочищать.

## ИСПОЛЬЗОВАНИЕ В СРЕДЕ, ГДЕ ЛЮДИ ПОСТОЯННО НЕ ПРОБЫВАЮТ

- Должны быть установлены знаки, предупреждающие постоянное пребывание людей в этом помещении.
- Нагреватель должен быть использован только в сухих помещениях с достаточным для процесса сгорания количеством воздуха.
- Необходимое количество воздуха соответствует объёму комнаты (в м<sup>3</sup>), который хотя бы в 10 раз превышает общую тепловую мощность (в kW) всех обогревателей используемых в данной комнате.
- Должен быть обеспечен нормальный круговорот воздуха через двери и окна.

## ИСПОЛЬЗОВАНИЕ В СРЕДЕ С ПОСТОЯННЫМ ПРОБЫВАНИЕМ ЛЮДЕЙ

- Обогреватель можно использовать в хорошо вентилируемых помещениях, когда содержание вредных веществ не превышает опасного для здоровья уровня.
- Хорошая вентиляция гарантирована тогда, когда объём комнаты (в м<sup>3</sup>) хотя бы в 30 раз превышает общую тепловую мощность (в kW) всех обогревателей используемых в данной комнате и, когда обмен воздуха через двери, окна или постоянные отверстия гарантирован, а его величина хотя бы в 0,003 раза превышает тепловую мощность (в kW) всех обогревателей используемых в данной комнате.
- Устройство не следует использовать для постоянного обогрева конюшен или ферм.

## ХРАНЕНИЕ

Если устройство не будет использоваться в течение нескольких дней, то перед тем как спрятать, его для профилактики рекомендуется проверить и отчистить. Храните устройство в сухом месте, защищённом от пыли. При повторном применении устройства убедитесь, что гибкий шланг и электрические соединения в хорошем состоянии.

## МЕРЫ ПРЕДОСТОРОЖНОСТИ

Если устройство нельзя оставить в безопасных условиях, его следует привести в нерабочее состояние (т.е. отключить и заглушить вход газа и отключить электрическую вилку).

## ЛЕТОМ - ВЕНТИЛЯТОР

Нагреватель можно также использовать как вентилятор. Перекройте газ и отсоедините гибкий газовый шланг от газового баллона. Воткните электрическую вилку в соответствующее гнездо и установите переключатель в позиции I.

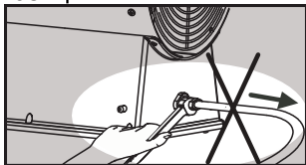

## ОТЧИСТКА И КОНСЕРВАЦИЯ

Периодически прочищайте устройство после использования. Внимание:

- Перед началом каких-либо профилактических или ремонтных работ необходимо отключить устройство от питания.
- Перекройте кран газового баллона.
- Профилактика включает только очистку выхода горелки, возможную замену калиброванной форсунки и гибкого шланга, в случае интенсивного использования.
- Термопара и форсунка находятся внутри устройства, но легкодоступны после снятия решетки и наружной крышки.
- После каждого ремонта следует провести проверку всех газовых соединений при помощи мыльной жидкости. Устраните все утечки перед использованием нагревателя.

### BLP 15M - BLP 30M - BLP 30M DV

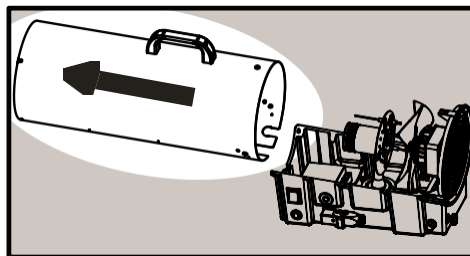
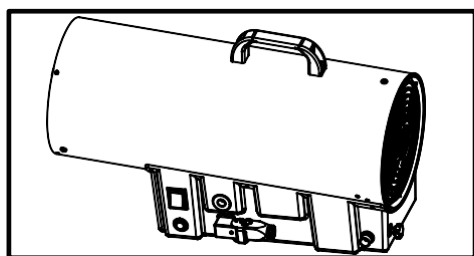

### BLP 53M - BLP 53M DV - BLP 73M - BLP 73M DV

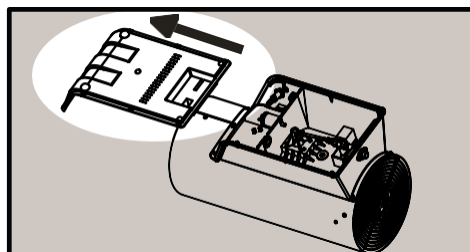
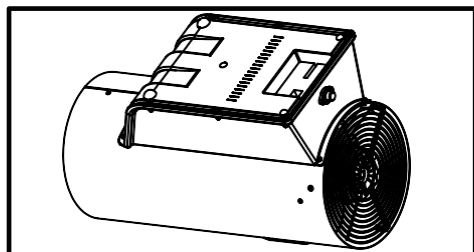

## ИСПРАВЛЕНИЕ ПОЛОМОК

НЕИСПРАВНОСТЬ	ПРИЧИНА	МЕТОД УСТРАНЕНИЯ
Мотор не Запускается	<ol style="list-style-type: none"> <li>1. Испорчен кабель напряжения</li> <li>2. Испорчен мотор</li> <li>3. Испорчен выключатель</li> </ol>	<ol style="list-style-type: none"> <li>1. Поменяйте или исправьте</li> <li>2. Поменяйте или исправьте</li> <li>3. Поменяйте или исправьте</li> </ol>
Нет воспламенения	<ol style="list-style-type: none"> <li>1. Слишком большое расстояние между электродом и горелкой</li> <li>2. Недостаток газа</li> <li>3. Испорчен газовый клапан</li> <li>4. Избыточный поток газа</li> </ol>	<ol style="list-style-type: none"> <li>1. Установите расстояние на 5 мм.</li> <li>2. Поменяйте баллон</li> <li>3. Работа для специалиста</li> <li>4. Переустановите регулятор газа.</li> </ol>
Пламя пропадает через несколько секунд после Зажигания.	<ol style="list-style-type: none"> <li>1. Слишком большое расстояние между датчиком температуры и горелкой</li> <li>2. Слишком рано отпустили кнопку газа</li> <li>3. Неисправна термопара, термостат безопасности, газовый клапан и/или соединения</li> <li>4. Устройство перегрелось</li> </ol>	<ol style="list-style-type: none"> <li>1. Установите расстояние</li> <li>2. Подольше придержите кнопку газа</li> <li>3. Замените неисправные элементы</li> <li>4. Термостат безопасности должен остыть. Подождите 5 минут и повторно Запустите</li> </ol>
По контуру пламя жёлтого цвета и мерцает.	<ol style="list-style-type: none"> <li>1. Недостаток воздуха в горелке</li> <li>2. Излишняя подача газа в горелку</li> </ol>	<ol style="list-style-type: none"> <li>1. Освободите вход воздуха</li> <li>2. Отрегулируйте давление и/или Замените форсунку</li> </ol>

ЗАЯВЛЕНИЕ О СООТВЕТСТВИИ ТРЕБОВАНИЯМ СТАНДАРТОВ ЕС

**DESA ITALIA s.r.l. Via Tione, 12 - 37010 - Pastrengo (VR) ITALY**

Керосиновые портативные воздушонагреватели с системой наддува

**BLP 15 kW M,  
BLP 30 kW M, BLP 30 kW M DV  
BLP 53 kW M, BLP 53 kW M DV  
BLP 73 kW M, BLP 73 kW M DV**

Настоящим мы Заявляем,  
что эти нагреватели отвечают  
требованиям стандартов на  
оборудование:

**90/396 EEC, 2004/108 EEC, 2006/95 EEC**

**EN 1596, EN 55014-1-2-2A/1, EN 61000-3-2, EN 61000-3-3, EN 50366, EN 60305-1, EN 60305-2-102**

Pastrengo, 06/04/2008

  
Augusto Millan (managing Director)

## ГАРАНТИЯ И РЕМОНТ

### БЕРЕЖНО ДЕРЖИТЕ ЭТУ ГАРАНТИЮ ОГРАНИЧЕННАЯ ГАРАНТИЯ

DESA Italia гарантирует, что это оборудование и его части свободны от дефектов, происшедших из материала или обработки За двенадцать (12) месяцев после даты первой покупки если оборудование употребляется и ремонтируется соответственно инструкциям производителя.

Эта гарантия касается только розничного покупателя, когда свидетельство о покупке обеспечено. Эта гарантия покрывает Затраты только тех частей, в которых нуждается для восстановления оборудования в соответствующее состояние эксплуатации. Транспортные и непредусмотренные Затраты, связанные с гарантийными частями не компенсируются в рамках этой гарантии.

Эта гарантия не относится к дефектам, происшедшим из неправильного использования, нанесения повреждения, непредусмотрительности, несчастных случаев, отсутствия проведения соответствующего ремонта, нормального износа, изменения, модификации, изгачивания, нечистого горючего, ремонта употреблением неправильных частей и ремонта, осуществлённого неуполномоченным представителем или ремонтной службой. Собственник несёт ответственности За проведение непрерывного Заводского ремонта. Эта специальная гарантия употребляется вместо прочих определённых или не высказанных гарантий, включая в себя гарантию на расходимость и пригодность к данной цели.

DESA Italia не несёт никакой ответственности За непосредственные, непредусмотренные и подследственные ущербы.

Мы оставляем За собой права на проводимые в любое время и без предварительного сообщения изменения этих спецификаций. Наша стандартная письменная гарантия считается единственной Занятой гарантией. Мы не предоставляем прочие определённые или не высказанные гарантии.

#### Утилизация старого устройства

- Ваше устройство спроектировано и изготовлено из высококачественных материалов и компонентов, которые можно утилизировать и использовать повторно.
- Если товар имеет зачеркнутым мусорным ящиком на колесах, это означает, что товар соответствует Европейской директиве 2002/96/EC.
- Ознакомьтесь с местной системой раздельного сбора электрических и электронных товаров.
- Утилизируйте старые устройства отдельно от бытовых отходов. Правильная утилизация вашего товара позволит предотвратить возможные отрицательные последствия для окружающей среды и человеческого здоровья.

